

STATIONERIES

KYOEI

ORIONS

BELT

MADE TO ORDER CATALOGUE



個性派の
ルーペ商品で差別化!



カラーも充実・腕章

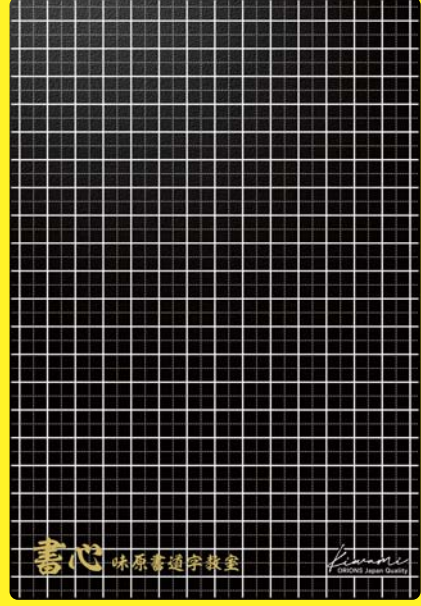

インバウンド商材にも最適!



オリジナル
下敷



差をつけるなら、今!
インパクト感も最高のアイテム満載

名入れ・別注品カタログ



専門定規も
実績多数



全14種類の
ラインナップから
お選びいただけます。

カラーボールペンは事務系書類の
読取り作業をする若い世代にも大人気!



募金箱&お薬ケースなど
曲げ加工、レーザーカット加工等もおまかせ!



弊社では学校・オフィス・店舗などあらゆるシーンに応じた、プラスチック製品の開発・製造・販売を行っており、業界メーカーとして日々進化し続けております。商品づくりでは従来の商品にプラス、個性のあるオンリーワンの商品開発を目指し、大量生産では実現できない個性ある商品開発にも心掛けております。また商品販売だけではなく、お客様にとってより良い売場づくりのご提案やアドバイスも営業活動の一環として取り組んでおります。商品に携わるすべての人に喜んでいただける、ものづくりを心掛けております。今後も「かゆいところに手が届く」と思っただけの会社を目指していきたく思います。

——— オリオンズは別注商品の作製が強みです ———

別注・名入れ商品などのオリジナル品の作製にも力を発揮致します。長年培ってきたノウハウを活かし、お客様と相談しながら他社とは違うベストな商品づくりを意識しリクエストにお応えできるご提案を行います。また、品質の高い商品はもちろん、納期対応にもスピードを持って、お客様に効果のある販促ツールとして信頼いただけるよう日々努力しております。

INFORMATION ご注文にあたっての確認事項・ご注意

本カタログのご利用について

- 本カタログは、名入れやオリジナル印刷に対応できるお勧め商品や別注商品例を掲載いたしております。
- 名入れおよびオリジナル印刷の原稿データ(版下データ)は、お客様側にてご用意ください。(原稿をデータでご用意いただけない場合は、別料金にてデザイン作成をお受けいたしますので、お気軽にご相談ください。)データ入稿についてはP.15をご覧ください。
- 既製品への加工をご注文・ご提案の際には必ずその既製品商品の在庫確認をお願いいたします。
- 物価の変動、品質の改善により、やむを得ず予告なしに変更または廃止させていただく場合があります。あらかじめご了承ください。

ORDER FLOW ご注文の流れ (印刷がある場合について)



納期について

- 納期のご連絡は校了後(お客様による名入れ内容の確認後)から、納品までの日数をお伝えします。
- 商品および数量、包装形態によって納期が異なります。担当営業までお問い合わせください。

リピート発注について

- 印刷方法によって異なりますが基本的に版の保管期限は発注日から約24ヵ月です。
- 24ヵ月以内に同一内容でリピート発注をいただく場合、基本的に版下レイアウト代および製版代は発生しません。

INDEX 目次・索引

P.4 ……	直線定規	P.5 ……	下敷	P.6 ……	ルーペ①
P.7 ……	ルーペ②	P.8 ……	名札・ワッペン	P.9 ……	名札・番号札・マグネット・腕章
P.10 ……	衛生商品・仕切りボード	P.11 ……	ディスプレイ	P.12 ……	ケース
P.13 ……	カード・ファイル	P.14 ……	しおり・特殊定規/スケール		

知っておきたい印刷の知識

代表的な印刷方法

	印刷説明	色数	印刷特性	メリット	最適ロット
ホットスタンプ 箔押し	 ホットスタンプは一般に箔と呼ばれる金属を蒸着したり顔料を塗布したフィルムを使用します。蒸着箔では、金属光沢がそのまま製品表面に転写されるので、インキでは出来ないような金属光沢が得られます。	単色 (弊社指定色の中から選択)	○ 平面 ○ 狭い範囲 × 小さい文字 × 複雑な絵柄 × ベタ面	・納期が短い ・小ロットに対応 ・ローコスト ・金、銀、メタリックカラー対応	小ロット 100~
シルクスクリーン 印刷	 シルクスクリーン印刷は版材にメッシュスクリーンを使った印刷方法。メッシュスクリーン目の間からインクを擦ることで適量押し出し、メッシュスクリーン版の空隙から印刷物にインクを乗せる印刷法です。	単色~3色程度 DIC、PANTONE指定	○ 平面 ○ 狭い~広い範囲 × 小さい文字 × 複雑な絵柄 × ベタ面	・色指定 (DIC・PANTONE可) ・広い面積に印刷できる ・3色程度の多色印刷可能	小~中ロット 100~3,000
パッド印刷	 パッド印刷とは凹版を使用して版上のインクをシリコンパッドに転写し、印刷物に二次転写を行なう印刷法です。弾力のあるシリコンパッドで印刷するため、平面ばかりでなく多少の曲面や凹凸面にも名入れが可能です。	単色~3色程度 DIC、PANTONE指定	○ 凸凹面 ○ 曲面 × 広い範囲	・色指定 (DIC・PANTONE可) ・細かい文字も鮮明に印刷できる ・3色程度の多色印刷可能	小~中ロット 100~3,000
インクジェット印刷	 インクジェットプリンターで直接製品に印刷する方法で、CMYKの4色のインクを霧状に噴射します。UV光(紫外線)を照射することにより、製品にインクを定着させます。	フルカラー CMYKのレギュラー4色の掛け合わせで再現(特色不可) ※色の完全再現はできません	○ 平面 ○ 小さい文字 ○ 複雑な絵柄	・納期が短い ・小ロットに対応 ・フルカラー表現が可能 ・製版代がかからない	小~中ロット 100~3,000
オフセット印刷	 平版についたインクを、ブランケットと呼ばれる樹脂やゴム製の転写ローラーにいったん移し(Off)、そのブランケットを介して印刷物に転写(Set)されるといった、版と印刷物が直接触れない印刷法です。	単色~フルカラー CMYKのレギュラー4色の掛け合わせで再現(DIC、PANTONE指定可)	○ 平面 ○ 広い範囲 ○ 小さい文字 ○ 複雑な絵柄 ○ ベタ面	・写真印刷がきれい ・グラデーション表現向き ・大ロットに対応	大ロット 3,000~
彫刻	 彫刻機によって彫りこんだ凹部に、着色を施すことによって文字などを表記します。製版等を必要とせずに母材に直接彫刻します。くぼみ部分に着色されているため文字表記も消えにくく、丈夫で堅牢性に優れています。	単色~2色程度 弊社インク指定色	○ 平面 ○ 狭い範囲 × 小さい文字 × 複雑な絵柄 × ベタ面	・納期が短い ・小ロットに対応 ・ローコスト	小ロット 1~

文字書体(フォント)の知識

見出ゴシック体	事務用品の総合カタログ	細ゴシック体	事務用品の総合カタログ
見出明朝体	事務用品の総合カタログ	明朝体	事務用品の総合カタログ
角ゴシック体	事務用品の総合カタログ	細明朝体	事務用品の総合カタログ
丸ゴシック体	事務用品の総合カタログ	教科書体	事務用品の総合カタログ



直線定規

オリオンズブランドを代表する定規類、種類も豊富に取り揃えています
学校行事・記念品・オープンキャンパスなどの名入れに人気の商品です

ホットスタンプ(箔押し)製作例

R-PET直線定規15cm (P-1515)

R-PET製



●サイズ: 15cm, 18cm, 20cm, 30cm

ホットスタンプ シルクスクリーン インクジェット で印刷可能

ホットスタンプ・シルク印刷は名入れ代、版代1色につき1版必要になります。

LR左右利き手対応定規15cm (LR-15-BL)

右利き面



●サイズ: 15cm, 20cm アクリル製

左利き面

ホットスタンプ シルクスクリーン
で印刷可能

名入れ代、版代1色につき1版必要になります。

両面とも名入れ可能

シルクスクリーン印刷製作例

グランデ直線定規15cm (G-315)

アクリル製



●サイズ: 10cm, 15cm, 18cm, 30cm

ホットスタンプ シルクスクリーン インクジェット で印刷可能

ホットスタンプ・シルク印刷は名入れ代、版代1色につき1版必要になります。

カラー直線定規15cm ブルー (CPK-15-B)

アクリル製



●サイズ: 10cm, 15cm, 18cm, 30cm

ホットスタンプ シルクスクリーン で印刷可能

名入れ代、版代1色につき1版必要になります。

インクジェット印刷製作例

■ロット/100本～
アクリル製

フルカラー印刷

15cm定規



15cm定規



オフセット印刷製作例

■ロット/500本～
硬質塩ビ+ユボ紙

フルカラー印刷

15cm定規



20cm定規



15cm定規



16cm定規



レーザー彫刻アルミ定規製作例

※名入れ色はメモリと同色になります。

kiwami
ORIONS Japan Quality

LR左右利き手対応定規15cm (KLR-15-GO)



右利き面

ゴールド

レーザー彫刻 で印刷可能 ■ロット/20本～ アルミ製

LR左右利き手対応定規15cm (KLR-15-W)

両面とも名入れ可能



左利き面

ホワイト

「測る」を極める 究極の定規

下敷

共栄プラスチックサイト
下敷類全商品URL
QRコード↓



色透明下敷や学習下敷、人気のやわらかいソフト下敷などいろいろ
写真も大きく見せることができ、学校記念・企業広告などの名入れに人気の商品です

ホットスタンプ(箔押し)製作例

暗記勉強に最適な下敷
重ねて文字が隠れる!



暗記機能



色透明下敷B5判
(NO.8712-R) 硬質塩ビ製

●サイズ: A5判、B5判、A4判

ホットスタンプ

シルクスクリーン で印刷可能

名入れ代
版代1色につき1版必要になります。

ソフトタッチで弾力性が
あり書きやすさ満点の下敷



硬筆用ソフト透明下敷A4判
(NO.1304) オレフィン製

●サイズ: A5判、B5判、B5判厚口、A4判、B4判

ホットスタンプ

シルクスクリーン で印刷可能

名入れ代
版代1色につき1版必要になります。

シルクスクリーン印刷製作例

ゆがみがなく丈夫で
使いやすい白色の下敷です。

シンプルで使いやすくオフィスやスクール等色々な場所で活躍します。



白色下敷B5判
(SIJ-B5-W) 硬質塩ビ製

●サイズ: B5判、A4判、B4判

ホットスタンプ

シルクスクリーン で印刷可能

名入れ代
版代1色につき1版必要になります。



淡いグラデーションが
シンプルかわいい下敷です。

5種類のミックスグラデーションが
ラインナップされています。

グラデーションしたじきA4判
(GS-A4-05) ポリプロピレン製

●サイズ: A6判、A5判、B5判、A4判

ホットスタンプ

シルクスクリーン で印刷可能

名入れ代
版代1色につき1版必要になります。

オフセット印刷製作例

■ロット/500枚〜 硬質塩ビ+コボ紙
もしくはコートカード紙

表面



裏面



B5判下敷
両面印刷



A4判下敷 片面印刷

カレンダー下敷 (NO.106) 硬質塩ビ製



本体サイズ: B6(150×200mm)

●会社の年間休日予定表も印刷できます。
毎年8月~10月にご予約を承っております。

ホットスタンプ シルクスクリーン で印刷可能

名入れ代、版代1色につき1版必要になります。

共栄プラスチックサイト
ルーペ類全商品URL
QRコード↓



ルーペ①

文具の新たなカテゴリーはルーペ、種類も豊富に取り揃えています
記念品・企業広告・オリジナルOEMなどの名入れに人気の商品です

別注リーディングラインルーペ製作例

本のおともに!

ルーペ・ものさし・しおり・瞬間行読みライン

リーディングラインルーペ アプリコット&アイスグリーン
(RLLB-350-01)

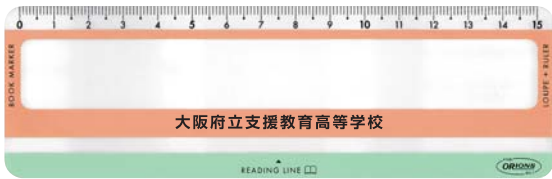

マルチに便利
4WAY機能付きルーペ

リーディングラインルーペ スカイブルー&プリムローズイエロー
(RLLB-350-02)

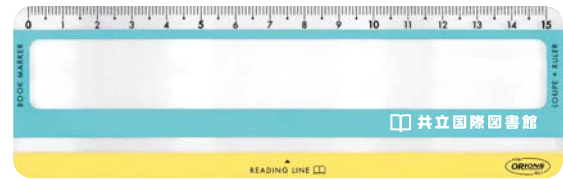

定規
15cm
目盛り

文庫本から葉となる
部分が頭少し出ます

文庫本
にピッタリ
しおり

大きく見やすく!
本や新聞も読みやすい!

倍率
3倍
ルーペ

瞬間
行読みライン

透明3mm幅ライン
で読み取る

ホットスタンプ シルクスクリーン で印刷可能 名入れ代、版代1色につき1版必要になります。 ■ロット/50個〜 PVC製

別注LEDスウィングルーペ製作例

LEDスウィングルーペ ベージュ
(SRC-BE)



LEDスウィングルーペ 裏面印刷例



UVオンデマンド印刷 ■ロット/100個〜



シルクスクリーン で印刷可能 名入れ代、版代1色につき1版必要になります。 ■ロット/50個〜

省エネで明るい輝き レンズを回転させて引き出すとLEDライトが点灯します。

企業広告



記念品



オリジナル
OEM



お土産品



UVオンデマンド印刷 ■ロット/100個〜

LED
ライト

3.5倍率



プレゼントに最適な高級感
のあるギフト箱も別途ご用意
させていただきます。

本体/シルバーエンボス地・ホワイト印字

別注ドームルーペ製作例

ブロックルーペDOME 75mm
(BDL-4500)

4倍率



アクリル製

■ロット/50個〜

シルクスクリーン パッド印刷 で印刷可能

名入れ代、版代1色につき1版必要になります。

ブロックルーペDOME 50mm
(BDL-1500)

4倍率

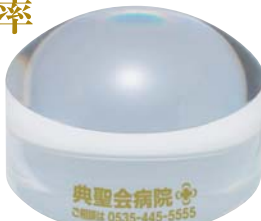

アクリル製

■ロット/50個〜

シルクスクリーン パッド印刷 で印刷可能

名入れ代、版代1色につき1版必要になります。

自らが光を集めるように設計されたルーペです。

集光効果



少し斜めから見ても像がみだれない。

レンズ部が明るく写し出されます
周囲の枠が無く、大変明るいレンズです。

※レーザー彫刻の名入れも作成可能です。

ルーペ ②

共栄プラスチックサイト
ルーペ類全商品URL
QRコード↓



インパクト感と便利さで知的な印象に。若い世代にも大人気なルーペも!
記念品や企業広告・オリジナルOEMなどの名入れに人気の商品です

若い世代にも大人気!
辞書や手帳の読み取りに最適

別注カラーバールーペ製作例

あっ!! 見やすい!

- 読書でも!
- 辞書でも!
- 新聞でも!

カラーのラインで細かな行の読取りが簡単に!

いままでなかった
存在感がグッド!

アクリル樹脂製で、(CBL-1000-G)
耐久性も抜群!

1行1行を読み取りやすく

10.5cm
(CBLM-500-LY)

(CBL-700-Y)
15cm

(CBL-1400-P)
30cm

15cm

ラインがあるから
よみやすい!

1ベルティに最適★
インパクト感も最高!!

2.0倍

15cm

21cm

10.5cm

30cm

■ ロット/50個〜 アクリル製

■ シルクスクリーン で印刷可能 名入れ代、版代1色につき1版必要になります。

置くだけで
拡大!

文字のぼりつきを防ぎ
目にかかるストレスを軽減!

別注シートレンズ製作例



2倍率
シートレンズ
ポケットタイプ
(SL-PO)

ケース名入れ

■ ロット/50枚〜

■ シルクスクリーン で印刷可能

名入れ代、版代1色につき1版必要になります。



ケース名入れ

シートレンズ
カードタイプ
(SL-CA)

本体名入れ



■ ロット/50枚〜

■ シルクスクリーン で印刷可能

名入れ代、版代1色につき1版必要になります。



コンパクト
超薄型
シートタイプ
3種

シートレンズ
手帳タイプ
(SL-TE)

3.5倍率

本体名入れ



■ ロット/50枚〜

■ シルクスクリーン で印刷可能

名入れ代、版代1色につき1版必要になります。



名札・ワッペン

サイズも豊富な白アクリル名札はご注文に合わせた印刷方法でご提案します。
小ロットでも対応可能なアクリル名札は店舗・会社などに人気の商品です

アクリル名札製作例

彫刻 アクリル名札(彫刻)彫刻書体は丸ゴシック体となります。※小ロットでの製作が可能です。

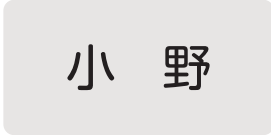

姓のみ



姓名

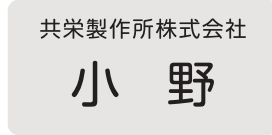

社名 + 姓のみ

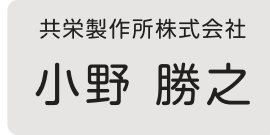

社名 + 姓名

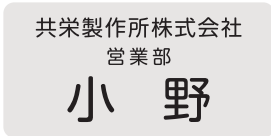

社名 + 部署名 + 姓のみ

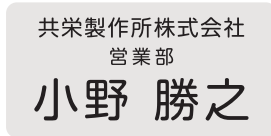

社名 + 部署名 + 姓名



裏面(例)両用クリップ付



クリップのみ



安全ピンのみ

クリップのみ・安全ピンのみでも製作できます。

マーク付アクリル名札・貼り合せ名札製作例

シルクスクリーン + 彫刻 ・(彫刻)名前は丸ゴシック体となります。

※小ロットでの製作は割高になります。



マーク + 社名(シルク印刷)
姓のみ(彫刻)



マーク + 社名(シルク印刷)
姓名(彫刻)



マーク + 社名(シルク印刷)
部署名 + 姓名(彫刻)



裏面(例)両用クリップ付

シルクスクリーン + 彫刻 **貼り合せ名札** ■ロット/50個～

クリップのみ・安全ピンのみでも製作できます。

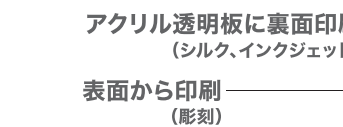

アクリル透明板に裏面印刷
(シルク、インクジェット)
表面から印刷
(彫刻)



マーク + 社名 + 姓のみ(彫刻)
アクリル透明+塩白
シルク印刷は名入れ代、
版代1色につき1版必要になります。



クリップのみ



安全ピンのみ

・(彫刻)名前は丸ゴシック体となります。印刷が内側になるため消えることはありません。

各種ワッペン製作例

硬質ワッペン

シルクスクリーン
■ロット/100個～



裏面(例)
両用クリップ付
クリップのみ・
安全ピンのみ
でも製作できます。

硬質ワッペン

インクジェット
■ロット/100個～



クリップのみ
安全ピンのみ

シルク印刷は名入れ代、版代1色につき1版必要になります。



軟質ワッペン

シルクスクリーン
■ロット/100個～



裏面(例)
両用クリップ付

クリップのみ・安全ピンのみ
でも製作できます。

名入れ代、
版代1色につき1版必要になります。



※色んなサイズが対応可能です。

規制サイズ(縦×横×厚mm)

アクリル白名札 板サイズ

① 20×50×3.0

② 20×50×3.0

③ 20×50×3.0

他サイズ、他色板も製作可能です。
※詳細は担当営業までお問い合わせください。

④ 20×50×3.0

⑤ 20×50×3.0

⑥ 20×50×3.0

⑦ 20×50×3.0

名札・番号札・マグネット・腕章

名入れ商品はオリオンズにおまかせください!
学校や店舗、企業のイベントや各種行事の名入れに人気の商品です

共栄プラスチックサイト
番号札類全商品URL
QRコード↓



共栄プラスチックサイト
腕章類全商品URL
QRコード↓



別注ネームタグ旅行名札製作例



名入れ代、
版代1色につき1版必要になります。

レッド、ブルー、イエロー、グリーン、ホワイト、バイオレット、クリア **全7色**

■カード部分は名刺サイズ
旅行カバンに付けやすく
シンプルな形状が人気です。

ホットスタンプ

シルクスクリーン で印刷可能 ■ロット/50枚〜



別注プラスチック番号札製作例

レッド、ブルー、スカイ、イエロー、グリーン、ピンク、ホワイト **全7色**

プラスチック番号札 小
(NO.9C-P)、(NO.9-51-B)



ホットスタンプ シルクスクリーン で印刷可能 ■ロット/50個〜

名入れ代、版代1色につき1版必要になります。



プラスチック番号札 大
(NO.16C-Y)、(NO.16-1-R)



ホットスタンプ シルクスクリーン で印刷可能 ■ロット/50個〜

名入れ代、版代1色につき1版必要になります。



マグネットシート製作例



シルクスクリーン



インクジェット



カッティングシート

マグネットシート

シルクスクリーン

インクジェット

カッティングシート で印刷可能

シルク印刷は名入れ代、
版代1色につき1版必要になります。

※その他の加工も対応可能です。

別注ビニール腕章製作例

全5色 ブルー、ホワイト、イエロー
グリーン、オレンジ



ビニール腕章 (C-211-※)

シルクスクリーン で印刷可能

名入れ代、
版代1色につき1版必要になります。

ビニール腕章 面ファスナー付

シルクスクリーン で印刷可能



※その他の加工も対応可能です。



衛生商品・仕切りボード

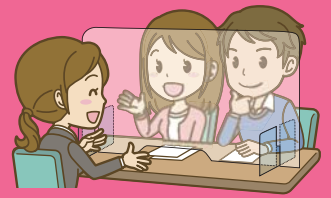

視界良好・簡単設置・清潔保持・仕切りボードが飛沫感染対策に役立ちます。

下記サイズ以外を希望される場合は別途お見積りいたしますのでサイズ・数量をお知らせください。

アクリル透明仕切りボード

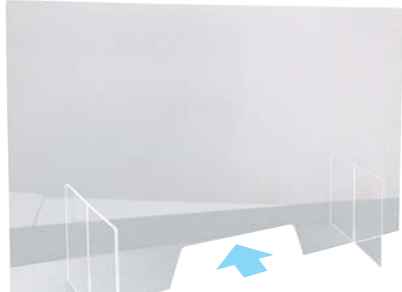

デスクに合わせて選べる

2
タイプ

高透明

書類などの受け渡しができるよう下部に窓が空いた仕様です。

- 1.透明度が高く視界を妨げず違和感なくご使用いただけます。
- 2.ボードを脚にはめ込むだけでお使いのデスクにカンタン設置。
- 3.アクリル製で布で拭けるので清潔な状態を保てます。

本体メインボード材質:透明アクリル3mm厚
脚部ボード材質:透明アクリル5mm厚



窓部:H100×W300mm

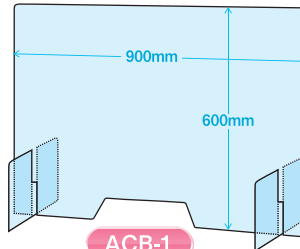

ACB-1

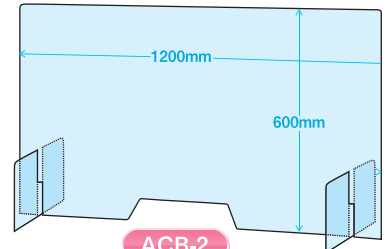

ACB-2

JANコード	品番	メインボード寸法(縦×横×厚mm)	出荷単位	価格
182211	ACB-1	600×900×3.0	1台	オープン
182228	ACB-2	600×1,200×3.0	1台	

- ベース部:(差し込み式)3mm、脚部:H250×D200×5.0mm厚左右2ヶ所
- アクリル樹脂製 ●脚部ボード厚み:5mm厚

デスクトップ用コの字ボード (透明PET製)

品番:DKB-1《①デスクトップ用コの字ボード800~1000用》

品番:DKB-2《②デスクトップ用コの字ボード1200~1400用》

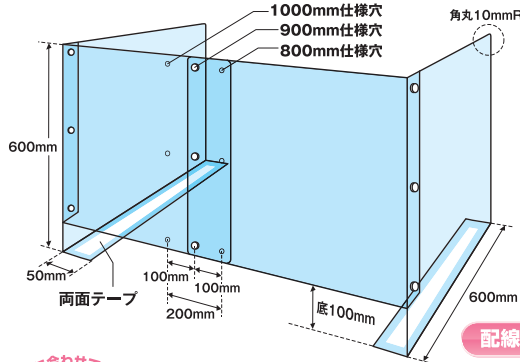

配線などを通す用に前面の下底部が開いています。

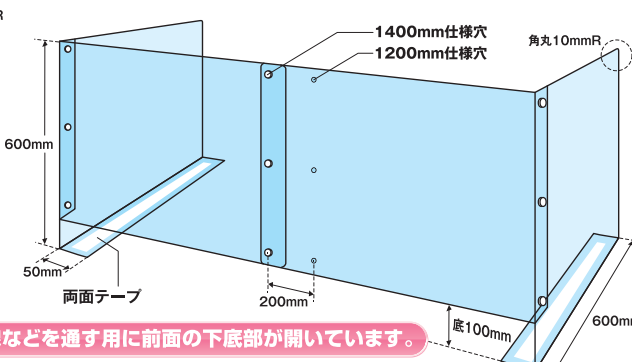

受注生産品
(価格オープン)

デスクに合わせて選べる

2
タイプ

- 本体メインボード材質:透明PET2mm厚
- 1.視界を妨げず違和感なくご使用いただけます。
 - 2.ボード4枚をブラネジで固定するだけでカンタン設置。
 - 3.PET製で布で拭けるので清潔な状態を保てます。

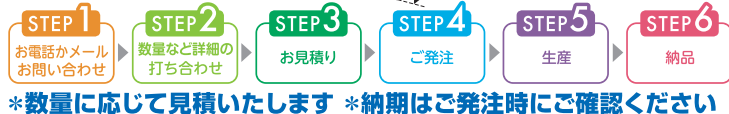

卓上用アクリルパーテーション タテヨコ型 (飲食店カウンター・テーブル席用) 脚ジョイント/コーナージョイント

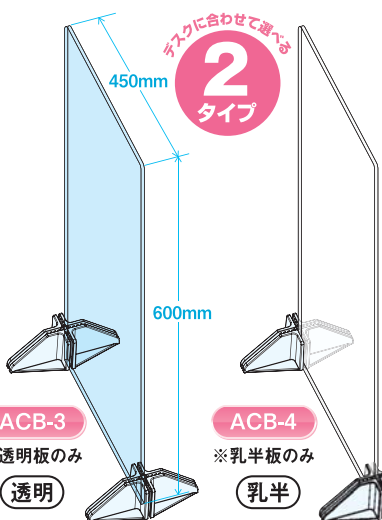

デスクに合わせて選べる
2
タイプ



組合わせると十字タイプの仕切りボードにもなります。

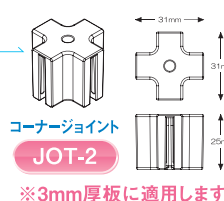
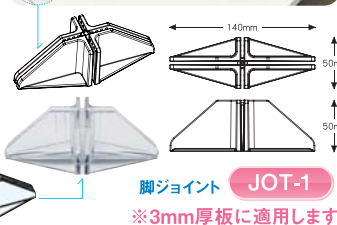

自由な組み合わせで十字型コの字などの仕切り板にもなり、用途によって使い分けが可能です。

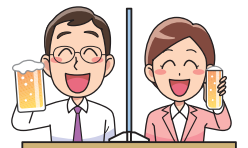

ベースアクリル板 3mm厚

JANコード	品番	ボード寸法(縦×横×厚mm)	出荷単位	価格
182433	ACB-3	【透明】600×450×3.0	1枚	オープン
182440	ACB-4	【乳半】600×450×3.0	1枚	

●材質:アクリル樹脂製

脚ジョイント/コーナージョイント

JANコード	品番	寸法(縦×横×奥行mm)	出荷単位	価格
182457	JOT-1	50×140×50	1個	オープン
182464	JOT-2	25×31×31	1個	

●材質:ポリカーボネイト製

ディスプレイ

共栄プラスチックサイト
ディスプレイ類全商品URL
QRコード↓



募金箱やケース、大型店頭ディスプレイまでニーズに合わせて製作いたします
曲げ加工、レーザーカット加工等で機能的な什器やケースのご提案をいたします

プラスチックディスプレイ製作例

プラスチックディスプレイは金属やガラスに比べて加工性が良くコストも抑えられます。

L型表示板(例) ■ロット/1台~



シルクスクリーン カットティングシート で印刷可能
材質:塩ビ製、アクリル製が作成可能です

加工型L型表示板(例) ■ロット/1台~



シルクスクリーン カットティングシート で印刷可能
材質:塩ビ製、アクリル製が作成可能です

表示板(例)

■ロット/1枚~

マグネット付

にも加工できます

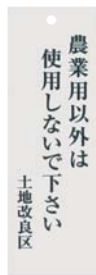

シルクスクリーン カットティングシート 彫刻 で印刷可能

●アクリル製にはシルク、カットティング、彫刻が印刷可能です。
塩ビ製にはシルク、カットティングが印刷可能です。(彫刻はできません)

抽選箱・投票箱・募金箱(例)

■ロット/1台~



シルクスクリーン カットティングシート で印刷可能

材質:塩ビ製、アクリル製が作成可能です

カード立(例) ■ロット/1個~

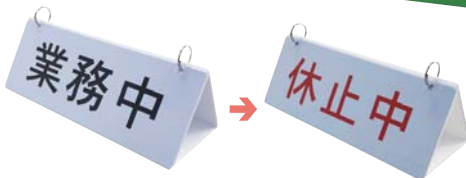

ツールスタンド(例) ■ロット/1台~

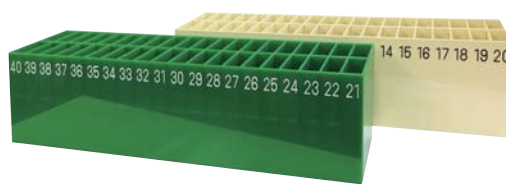

三角スタンド(例)

■ロット/1個~



お薬ケース(例) ■ロット/1台~



コンビニ/タバコケース



ホテル/ティッシュケース



化粧仕切板



ディスプレイボックスケース



ディスプレイボックスケース

■見積りご依頼時には、必ず縦横のサイズ(内寸か外寸か)、本体生地の厚みと色(透明・白・色物)をご指示願います。

シルク印刷は名入れ代、版代1色につき1版必要になります。

共栄プラスチックサイト
ケース類全商品URL
QRコード↓



ケース

オリオンの主軸でもあるケース類はサイズ・材質等も豊富に取り揃えています
店舗や工場、イベントなどの名入れに人気の商品です。多様なサイズに対応します。

※色々なサイズや穴あけも対応可能です。

硬質カードケース製作例

穴あけ加工

硬質カードケース(例)



ホットスタンプ シルクスクリーン で印刷可能



ホットスタンプ シルクスクリーン で印刷可能

差込み口が短辺のものも作成できます。

加工型硬質カードケース(例)

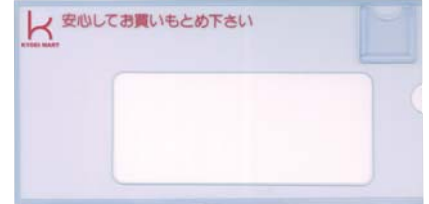

ホットスタンプ シルクスクリーン で印刷可能
名入れ代、版代1色につき1版必要になります。

■見積りご依頼時には、必ず縦横のサイズ(内寸か外寸か)、本体生地 of 厚み、棧の中と色(透明・白・色物)をご指示願います。 ※その他の加工も対応可能です(マグネット・両面テープ等)

軟質カードケース・ビニール製袋製作例

穴あけ加工

軟質カードケース(例)



ホットスタンプ シルクスクリーン で印刷可能



ホットスタンプ シルクスクリーン で印刷可能

軟質ビニール袋(例)



名入れ代、版代1色につき1版必要になります。

■見積りご依頼時には、必ず縦横のサイズ(内寸か外寸か)、本体生地 of 厚みと色(透明・白・色物)をご指示願います。 ※その他の加工も対応可能です(マグネット・両面テープ等)

カード入れ・手帳ケース・車検証入れ製作例

印鑑登録証ケース(例)



身体障害者手帳ケース(例)



車検証ケース(例)



カード入れ(例)



生徒手帳ケース(例)

会社手帳ケース(例)



※色々なサイズや窓あけも対応可能です。

ホットスタンプ シルクスクリーン で印刷可能
名入れ代、版代1色につき1版必要になります。

■見積りご依頼時には、必ず縦横のサイズ(内寸か外寸か)、本体生地 of 厚みと色(透明・白・色物)をご指示願います。

カード・ファイル

共栄プラスチックサイト
カード入れ類全商品URL
QRコード↓



カード時代にマッチしたあらゆるカードのニーズに合わせて製作いたします
各種カードの別注を承ります。IDカード、印鑑登録カード、磁気テープ付きのカードも対応可

カードの種類も豊富・どんなカードのご相談も当社にどうぞ

一般カード



材質：硬質塩ビ・PET-G 厚み：0.40・0.76
シルクスクリーン オフセット で印刷可能

メンバーズカードとして、一般的に幅広く使用されているカードです。会員様の番号やお名前をカード表面に浮き出したエンボス加工をすれば高級感が保てます。

磁気カード

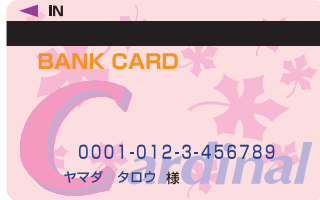

材質：硬質塩ビ・PET-G 厚み：0.48・0.76
シルクスクリーン オフセット で印刷可能

銀行のキャッシュカードやクレジットカードに代表される磁気テープ付カードです。情報管理によく使用されています。

PET-Gカード

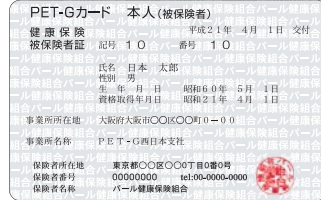

材質：PET-G 厚み：0.48・0.76
シルクスクリーン オフセット で印刷可能

環境問題に取り組んで開発された素材です。焼却時の有害物質の発生を抑えました。

黒板カード



材質：硬質塩ビ艶消し 厚み：0.80

ホットスタンプ で印刷可能

艶消しの黒い素材に箔押し加工したカードです。印刷ではないので安価で印刷にはない表現ができます。アパレル・美容関係の店舗様に好評です。

カード印刷オプション

シルクパネル・・・筆記適性のあるシルクインキを利用してシルク印刷をします。

ホットスタンプ・・・凸版を作成して圧・熱を加え箔押し加工。

エンボス加工・・・プラスチックカードJIS規格のカードの浮き出し番号を加工します。

磁気テープ・・・紙やプラスチックカード(ラミネート有りタイプ)に磁気テープを転写加工します。

サインパネル・・・筆記適性のある箔を利用して箔押し加工。

ホットスタンプ・シルク印刷・オフセット印刷は
名入れ代、版代1色につき1版必要になります。

この他にも加工可能なオプションがあります
ので見積り時にお問い合わせください。

クリアフォルダ・ファイル製作例



ホットスタンプ



シルクスクリーン
(名刺ポケット付)



オフセット

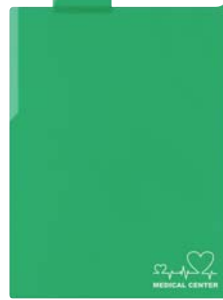

シルクスクリーン
(見出し付)



ホットスタンプ
シルクスクリーン

特殊なサイズ・仕様のクリアフォルダもご相談下さい!

～ファイル製品も共栄にお任せ下さい!～

100%国産品・安心の品質・早期対応もおまかせ下さい。

●リングファイルや留め具付ファイルバック型や
ダブルポケットなども即、ご対応いたします!



シルクスクリーン (リングファイルタイプ)

印刷は名入れ代、版代1色につき1版必要になります。



シルクスクリーン 名刺ポケット付ファイル (ダブルポケットタイプ)

しおり・特殊定規/スケール

国産品・安心の品質・早期対応もオリオンズにおまかせください。

プラスチック商品のご相談はどんなことでも一度お気軽にご相談ください。

別注はかれるしおり製作例

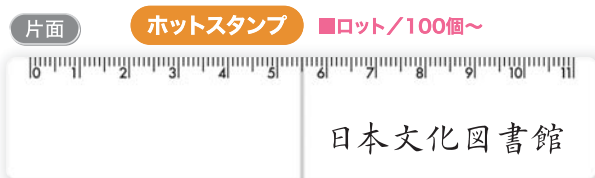

メモリのついたマグネットブックマーカー

読書やスケジュール帳のしおり、クリップ代わりに挟んでおくのも便利です。

はかれるしおり・マグネットブックマーカー

ホットスタンプ **シルクスクリーン** **オフセット** で印刷可能

ホットスタンプ・シルク印刷は名入れ代、版代※1が掛かります

※1: 版は1色につき1版必要になります。両面印刷の場合は2版掛かります。

別注特殊定規・スケール紹介

特殊定規のことならどんな仕様も一度ご相談ください。

・変形形状の定規も作製します。

・材質は塩ビやアクリル等に対応可能です。

みかん選定用ノギス製作例

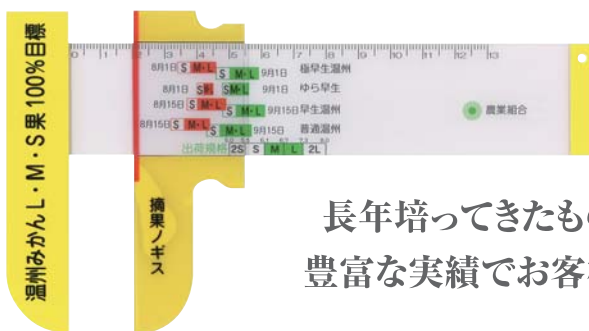

長年培ってきたものさしのノウハウを活かし
豊富な実績でお客様のニーズにお応えします

新聞社用特殊メモリ定規製作例



さくらんぼ出荷基準スケール製作例



顔計測スケール製作例



ネギ規格スケール製作例



データの入稿について

貴社にてご用意いただきました印刷用のデータを入稿される場合は、必ずこちらをお読みください。

データ作成上のご注意

●データ作成ソフトについて

名入れデータ(版下)はAdobe Illustrator®で作成してください。Adobe Illustrator以外で入稿される場合および修正作業が必要な場合は、別途費用をいただく場合があります。

●サイズ・塗り足しについて

仕上がりサイズいっばいにデザインを入れる場合、天地左右3mmの塗り足し部分を作ってください。中に入る文字は、断ち切り線から最低2.5mm内側に配置してください。

●ロゴ・指定書式(フォント)について

社名・校名・ロゴマークなど指定書式がある場合は、必ずAdobe Illustratorデータをご用意ください。Adobe Illustratorデータをご用意できない場合は別料金にてデータ作成をお受けいたしますが元となる原稿ははっきり見える印刷物、もしくは高解像度画像をご用意ください。

●印刷色について(色の指定方法は右記参照)

箔押し・シルクスクリーン印刷の場合、ベタ(広範囲の塗りつぶし)の多いデザインはムラや波打ちする恐れがあります。ベース素材の材質や色により、印刷色の仕上がりが若干変わる場合があります。本体色が濃い色の商品に、黄・赤・緑・青などの色で名入れた場合、生地の色にインクが負けてご希望通りの色には仕上がりにません。あらかじめご了承ください。オフセット印刷の場合、特色指定は別途費用を申し受けます。

●貼りこみ画像について

カラー画像はCMYKモードに設定し、解像度は300~350dpi、EPS形式で保存してください。インターネットの画面をコピーしたもの、72dpiのWEB用画像は版下として使用できません。

●フィルタ・効果などを使用された場合

フィルタ、透明、網掛け、グラデーションなどの効果を使用された場合、正しく印刷されない場合があります。画像を配置している場合は必ず埋込み処理したデータでご入稿ください。

・Adobe Illustratorは Adobe Systems Incorporated(アドビシステムズ社)の商標です。

色指定方法

ホットスタンプ・箔押し	弊社指定色より選択
シルクスクリーン印刷	DICもしくはPANTONE
パッド印刷	DICもしくはPANTONE
インクジェット印刷	CMYK
オフセット印刷	CMYK

画像データの適正值

社名・校名・ロゴマーク
などの白黒書類

ホットスタンプ・箔押し、シルクスクリーン印刷

原寸で解像度

1200dpi(pixels/inch)

(モード:モノクロ2階調)

カラー写真などの原稿データ

オフセット印刷、インクジェット印刷など

原寸で解像度

300~350dpi(pixels/inch)

(モード:CMYKカラー)

※適正值未満の解像度では文字や絵がつぶれてしまう恐れがあり版下として使用できません。

データ入稿形式について



版下.epsまたは.ai



版下として使用可



版下.xls



版下.doc



版下.ppt



版下として使用不可

Excel, Word, PowerPointで作成されたデータ(拡張子:.xls .doc .ppt)やインターネットからコピーした画像(拡張子:.gif, .jpg)等のデータは使用できません。

保存形式	eps形式もしくはai形式
バージョン	バージョンを明記してください。(Adobe Illustrator CS6以下でお願いします)
画像モード	オフセット印刷、インクジェット印刷はCMYKモードを使用してください。
注意点	文字は必ずアウトライン化してください。 版下に写真画像を配置した場合は、必ず画像データを添付するか埋込み処理を行ってください。 入稿用のデータは1つのフォルダにまとめてください。 ファイル名には「/」「*」「¥」などの記号は使用しないでください。(基本的には半角英数の文字)
ご提出いただくもの	CD、DVD等のメディアに、版下データ(eps形式もしくはai形式)と、確認用PDFデータを書き込んでください。 出力紙カンパ(原寸大)も一緒にご提出ください。 データは必ずコピーしたものを入稿し、原本はお手元で保存してください。 ご提出いただいたメディアは返却いたしません。

共栄プラスチック株式会社

<https://kyoei-orions.com>

共栄プラスチック

検索

本社 大阪市天王寺区味原町6-16

〒543-0023 TEL 06(6763)0501(代) FAX 06(6764)1723 E-mail info-o@kyoei-plastic.co.jp(代)

東京営業所 東京都台東区柳橋2-20-16 サクラ東京ビル

〒111-0052 TEL 03(4487)0234(代) FAX 03(4487)0240 E-mail info-t@kyoei-plastic.co.jp(代)



アイデア

I D E A S T A T I O N E R Y



文具



あったらいいなをカタチに

共栄プラスチック株式会社

— 大阪・東京 —

代理店



共栄プラスチックHP
<https://kyoei-orions.com>



共栄プラスチックInstagram
@kyoei_orions



共栄プラスチックTwitter
@kyoei_orions



共栄プラスチックYouTube
@共栄プラスチック公式YouTubeチャンネル

オリオンズ製品は、機能性を追求した学習用品やオフィス関係用品、POP用品を豊富に取り揃えています。